

TEKA



Руководство пользователя

РУС

www.teka.com

РУС	ИНСТРУКЦИЯ ПО УСТАНОВКЕ И РЕКОМЕНДАЦИИ ПО ЭКСПЛУАТАЦИИ И ОБСЛУЖИВАНИЮ. КЕРАМИЧЕСКИЕ ВАРОЧНЫЕ ПОВЕРХНОСТИ С СЕНСОРНОЙ ПАНЕЛЬЮ	6
------------	---	----------

Общее описание

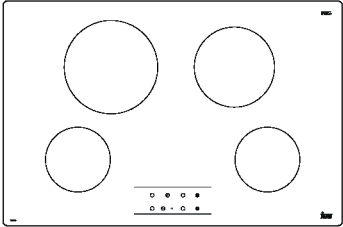
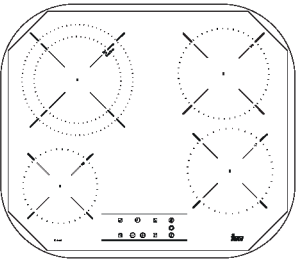
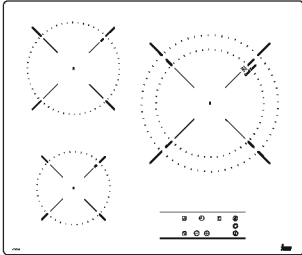
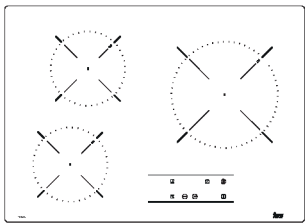
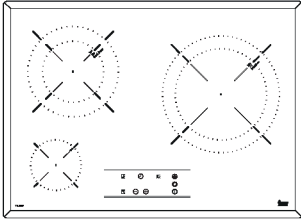
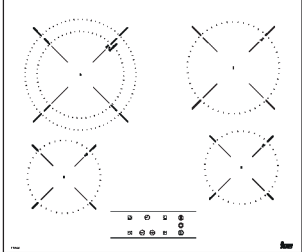
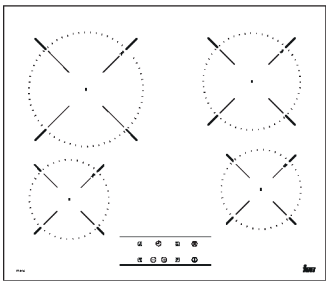
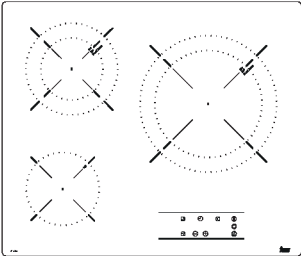
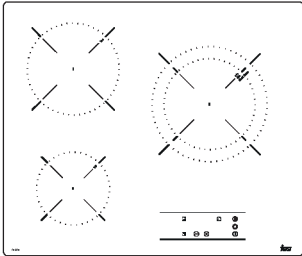

Установка

Минимальные расстояния

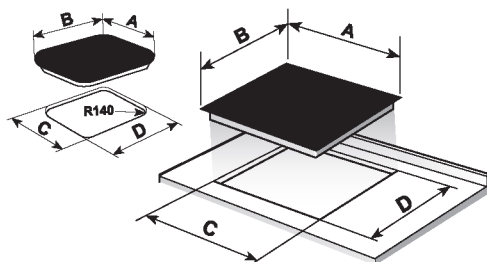
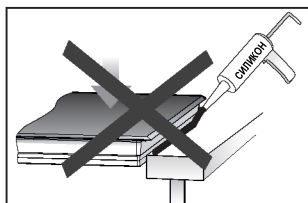
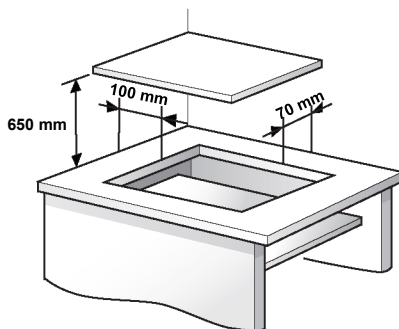

	A	B	C	D
	605	515	560	490
	600	510	560	490
	600	435	580	415
	800	400	780	380
	590	510	570	490
	900	400	860	380
	800	510	750	490
	770	510	750	490

Размеры в мм

Установка

Минимальные расстояния

СТАНДАРТНАЯ УСТАНОВКА



СИСТЕМА FAST-CLICK



Размеры в мм

Предупреждения по технике безопасности:

⚠ Если керамическое стекло треснуло или расколосось, немедленно выньте вилку варочной поверхности из розетки, чтобы не получить удар электрическим током.

⚠ Этот прибор не рассчитан на работу с внешним таймером (не встроенным в прибор) либо с отдельной системой дистанционного управления.

⚠ Не подвергайте этот прибор чистке паром.

⚠ Во время работы прибор и его доступные части могут сильно нагреваться. Избегайте прикосновения к нагретым частям прибора. Не оставляйте детей младше 8 лет вблизи от варочной поверхности без постоянного присмотра.

⚠ Дети старше 8 лет, а также лица с ограниченными физическими, сенсорными, умственными возможностями или лица, имеющие недостаточный опыт и знания, могут использовать этот прибор ТОЛЬКО при условии, что они находятся под присмотром взрослых, либо получили соответствующие указания относительно безопасного использования прибора и осознали все связанные с этим риски. Дети не должны чистить и обслуживать этот прибор без присмотра взрослых.

⚠ Не позволяйте детям играть с этим прибором.

⚠ Предупреждение. Если вы готовите еду на масле или на жире, не оставляйте варочную поверхность без присмотра, поскольку масло или жир могут загореться. НИ В КОЕМ СЛУЧАЕ не пытайтесь потушить загоревшееся масло или жир водой! В случае возгорания нужно отключить варочную поверхность и накрыть пламя крышкой, тарелкой или плотной тканью.

⚠ Не кладите посторонние предметы на зоны нагрева варочной поверхности. Это угрожает пожаром.

⚠ Если шнур питания повреждён, то во избежание поражения электрическим током обратитесь по поводу его замены к изготовителю, к торговому представителю или к другому квалифицированному специалисту.

⚠ **ВНИМАНИЕ:** используйте для варочной поверхности только защиты, разработанные изготовителем этого бытового прибора, либо те, которые рекомендует изготовитель в соответствующем руководстве, либо устройства, защищающие встроенные в варочную поверхность.

Установка

Установка с ящиком для столовых приборов

Если под вашей варочной поверхностью должна располагаться мебель с полками или с ящиком для столовых приборов, то между ними и варочной поверхностью необходимо установить разделительную панель. Она предотвратит случайный контакт с нагретыми частями варочной поверхности.

Панель должна располагаться на 20 мм ниже самой нижней точки варочной поверхности.



Рис. 1

Электрическое подключение

Перед подключением варочной поверхности к сети питания убедитесь, что напряжение и частота в сети соответствуют указанным на заводской табличке варочной панели, прикреплённой к нижней её части, а также в Гарантийном талоне и в листке технических характеристик, если такой имеется. Перечисленные документы необходимо хранить вместе с данным Руководством на протяжении всего срока службы прибора.

Прибор можно подключать к сети питания либо через рубильник с отключением всех полюсов, либо через шнур питания с вилкой и розетку, если к ней после установки будет обеспечен свободный доступ, в соответствии с номинальным током прибора и с расстоянием между контактами не менее 3 мм. Благодаря этому варочную поверхность можно будет быстро отключить в аварийной ситуации либо просто для очистки.

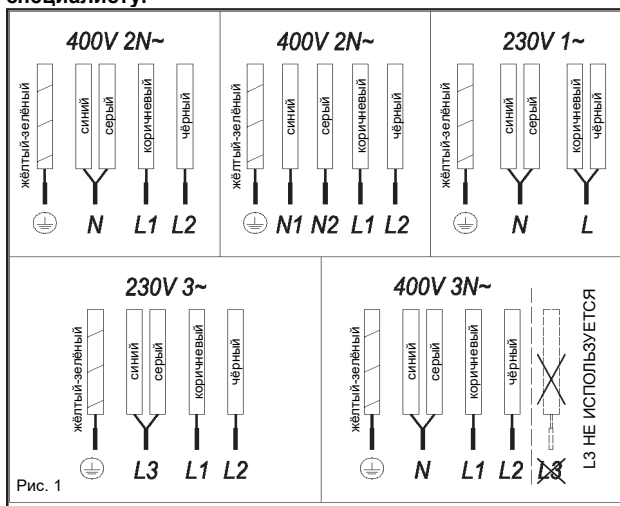
Только авторизованная техническая служба Тека имеет право ремонтировать прибор, в том числе и производить замену повреждённого шнура питания.

Убедитесь, что кабель питания не соприкасается с корпусом варочной поверхности или духового шкафа, если он установлен под варочной поверхностью.

Внимание:

 **Варочную поверхность необходимо надёжно заземлить в соответствии с действующими нормами, иначе в её работе могут происходить сбои.**

 **Сильные броски питания могут вывести из строя систему управления (как и любое другое электронное устройство).**

 **Гарантийный талон и листок технических данных следует хранить вместе с руководством по эксплуатации на протяжении всего срока службы изделия. Они содержат важную техническую информацию.**

Эксплуатация и обслуживание

Использование сенсорной панели

ОРГАНЫ УПРАВЛЕНИЯ (рис. 2)

- ① Сенсор включения/отключения.
- ② Сенсоры выбора зоны нагрева.
- ③ Индикаторы уровня мощности и/или остаточного нагрева*.
- ④ Сенсор «уменьшения» уровня мощности.
- ⑤ Сенсор «увеличения» уровня мощности.
- ⑥ Сенсор выбора двойной конфорки (двойная зона нагрева).
- ⑦ Сенсор блокировки остальных сенсоров.
- ⑧ Индикатор двойной зоны нагрева (только рядом с зонами нагрева двойных конфорок)*.
- ⑨ Иконка блокировки*.
- ⑩ Сенсор таймера.
- ⑪ Иконка установленного времени зоны нагрева*.
- ⑫ Индикатор таймера*.

* Видны только во время работы.

Управление производится с помощью сенсоров. Не нужно нажимать на выбранный сенсор с силой; для включения функции достаточно прикоснуться к нему кончиком пальца.

Срабатывание сенсора подтверждается звуковым сигналом.

ВКЛЮЧЕНИЕ БЫТОВОГО ПРИБОРА

При первом подключении сенсорная панель блокируется, загорается соответствующий контрольный индикатор (9). Чтобы разблокировать сенсорную панель, сначала удерживайте сенсор блокировки (7) (7), пока контрольный индикатор (9) не погаснет.

- 1 Удерживайте сенсор включения (1) (1) не менее одной секунды.

После включения сенсорной панели на всех индикаторах уровня мощности (3) появляется 0 с яркостью 50%.

В случае остаточного нагрева какой-либо варочной зоны перед включением индикатор продолжает отображать символ «H» вместо 0.

Если в течение следующих 10 секунд вы не используете ни один сенсор, то сенсорная панель автоматически отключится.

ВКЛЮЧЕНИЕ ВАРОЧНОЙ ПОВЕРХНОСТИ

После включения сенсорной панели с помощью сенсора (1) (1) на индикаторах уровня мощности всех зон нагрева отобразится «0» (3).

- 1 Нажмите сенсор выбранной зоны нагрева (2). Соответствующий индикатор уровня мощности (3) включится, и его яркость увеличится.
- 2 С помощью сенсора (4) или (5) выберите нужный уровень мощности.

Сенсоры (4) и (5) опрашиваются циклично, поэтому если удерживать палец на одной из них, то соответствующее значение будет увеличиваться или уменьшаться с интервалом в 0,5 секунды.

Можно выбрать только одну зону нагрева одновременно

Внимание:

 **Для управления зоной нагрева её необходимо сначала выбрать. Если вы хотите использовать зону нагрева, то сначала проверьте яркость индикатора уровня мощности. После выбора зоны нагрева яркость индикатора уровня мощности должна увеличиться.**

Быстрое включение на максимальной мощности: после выбора зоны нагрева один раз коснитесь сенсора (4). Выбранная зона нагрева включится на полную мощность.

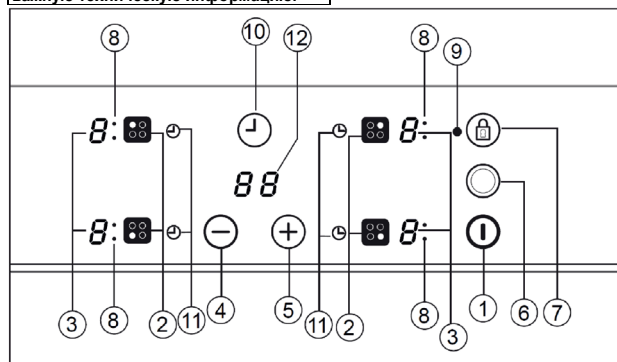



ОТКЛЮЧЕНИЕ ЗОНЫ НАГРЕВА

- 1 Зона нагрева должна быть уже выбрана.
- 2 С помощью сенсора  (4) уменьшите уровень мощности до 0.

Варианты быстрого отключения:

i) Если пользователь удерживает сенсор выбора зоны нагрева в течение 2 секунд, то соответствующая зона будет отключена.

ii) При одновременном нажатии сенсоров  и  (4/5) выбранная зона нагрева быстро отключится.

ИНДИКАТОР ОСТАТОЧНОГО НАГРЕВА

Когда стеклянная поверхность зоны нагрева достигнет температуры, при которой можно получить ожог, на соответствующем индикаторе уровня мощности отобразится символ «Н».

Когда этот риск исчезает,

i) индикатор отключается (если прибор находится в режиме ожидания)

ii) или отображает «0» (если прибор ещё работает).

Внимание:

При первом запуске на индикаторе уровня мощности может в течение непродолжительного времени отображаться символ «Н». Эта индикация связана с первоначальной настройкой и не означает, что зона нагрева горячая.

Внимание:

Индикация «Н» используется в целях безопасности в любом случае. Даже в случае отключения питания на достаточно долгое время после повторного включения на соответствующем индикаторе снова отобразится символ «Н».



ОТКЛЮЧЕНИЕ ПРИБОРА

Прибор можно отключить в любой момент, нажав сенсор общего включения/выключения  (1). В режиме ожидания на индикаторах, соответствующих ещё горячим зонам нагрева, будет отображаться символ «Н». Остальные индикаторы не будут светиться.

Зона нагрева с двойной конфоркой

Если ваша варочная поверхность имеет зону нагрева с двойной конфоркой, то в зависимости от размера посуды вы можете использовать только внутреннюю конфорку либо подключить ещё и внешнюю.

ВКЛЮЧЕНИЕ ЗОНЫ НАГРЕВА С ЗАЩИТА ОТ ДЕТЕЙ ДВОЙНОЙ КОНФОРКОЙ

- 1 Зона нагрева должна быть выбрана заранее.
- 2 С помощью сенсора  или  (4/5) выберите нужную мощность (от 1 до 9).
- 3 Для включения двойной/тройной конфорки нажмите сенсор выбора двойной/тройной конфорки  (6). При включении двойной конфорки загорится соответствующий индикатор зоны нагрева (8).

ОТКЛЮЧЕНИЕ ЗОНЫ НАГРЕВА С ДВОЙНОЙ КОНФОРКОЙ

- 1 Выберите сенсор, с помощью которого ранее была включена зона нагрева с двойной/тройной конфоркой.
- 2 Для отключения двойной/тройной конфорки нажмите сенсор выбора двойной/тройной конфорки  (6). Индикатор двойной конфорки (8) погаснет, и внешняя конфорка отключится.

Блокировка сенсоров варочной поверхности

Чтобы предотвратить нежелательные операции, можно заблокировать всю сенсорную панель, кроме сенсора включения/отключения, с помощью сенсора блокировки  (7). Эта функция полезна для безопасности детей. Когда блокировка включена, загорается индикатор блокировки (9).





Однако помните, что когда сенсорная панель управления включена, сенсор включения/отключения  (1) позволяет вам отключить её, даже если блокировка активна (горит индикатор блокировки (9)).

Если же сенсорная панель управления отключена, то функция блокировки не позволит использовать сенсор включения/отключения  (1).

Чтобы отключить функцию блокировки, ещё раз нажмите сенсор блокировки  (7). Индикатор блокировки (9) погаснет, и сенсорная панель будет готова к работе.

Функция защиты от детей намного сложнее, чем блокировка сенсоров. Пользователь может активировать блокировку сенсоров с помощью одного сенсора. Чтобы активировать функцию защиты от детей, требуется последовательно нажатие нескольких сенсоров. Защита от детей используется, чтобы предотвратить включение варочной поверхности детьми.

Включение защиты от детей:



1. Варочная поверхность включается с помощью сенсора включения/выключения  (1).
2. Не нужно выбирать какую-либо зону. Когда не выбрана ни одна зона нагрева, в течение 3 секунд одновременно удерживайте сенсор увеличения мощности  (5), сенсор уменьшения мощности  (4) и сенсор «минус», пока не прозвучит короткий звуковой сигнал.
3. После звукового сигнала коснитесь сенсора блокировки  (7) (удерживать его не нужно). Прозвучит длинный звуковой сигнал, включится защита от детей, и на всех индикаторах отобразится символ «L».

Когда активирована функция защиты от детей, если пользователь коснётся любого сенсора (включая главный сенсор), на дисплее будет мигать символ «L».

Внимание: состояние функции защиты от детей не сохраняется при отключении от питающей сети. После перебора электроснабжения функция защиты от детей не включится автоматически.

Отключение защиты от детей:

Для отключения защиты от детей данная функция должна быть активна (на всех индикаторах уровня мощности отображается символ «L»).

1. В течение 3 секунд одновременно удерживайте сенсор увеличения мощности  (5), сенсор уменьшения мощности  (4) и сенсор «минус», пока не прозвучит короткий звуковой сигнал.
2. После звукового сигнала коснитесь сенсора блокировки  (7) (удерживать его не нужно). Прозвучит длинный звуковой сигнал, защита от детей отключится, и все индикаторы погаснут.

Мгновенное приготовление (автоматический запуск приготовления)

Эта функция упрощает процесс приготовления пищи, так как вам не нужно присутствовать во время её приготовления. Сенсорная панель управления предварительно программирует выбранную варочную зону на максимальную мощность, а затем снижает её до нужного уровня (который вы выбрали) через определённый интервал времени (см. таблицу 1).

Таблица 1

Выбранный уровень мощности	Функция Автоматического запуска приготовления
0	0
1	60
2	180
3	288
4	390
5	510
6	150
7	210
8	270
9	-

ВКЛЮЧЕНИЕ ФУНКЦИИ АВТОМАТИЧЕСКОГО ЗАПУСКА ПРИГОТОВЛЕНИЯ

- 1 Зона нагрева должна быть выбрана заранее.
- 2 Выберите мощность 9, а затем нажмите сенсор уровня мощности (+) (5). После нажатия сенсора вы должны уменьшить мощность непрерывного приготовления до желаемого уровня (например, 6). Когда запускается функция автоматического приготовления, на дисплее мигает индикатор «А» с желаемым уровнем мощности.

ОТКЛЮЧЕНИЕ ФУНКЦИИ АВТОМАТИЧЕСКОГО ЗАПУСКА ПРИГОТОВЛЕНИЯ

По истечении не менее 10 секунд с момента включения функции автоматического запуска приготовления:

- 1 Зона нагрева должна быть выбрана заранее.
- 2 Нажимайте сенсор (+) (5) до тех пор, пока индикатор не достигнет уровня 9, и функция автоматического запуска приготовления будет отключена.

Функция таймера

Эта функция упрощает приготовление пищи, так как вам не нужно присутствовать в течение всего процесса: работающая(-ие) по таймеру зона(-ы) нагрева автоматически отключаются по истечении установленного времени. Для каждой зоны нагрева предусмотрен отдельный таймер, что позволяет установить время работы для всех зон нагрева одновременно.

В этих моделях вы можете использовать часы в качестве таймера для зон нагрева в диапазоне от 1 до 99 минут. Все зоны нагрева могут быть запрограммированы как по отдельности, так и одновременно.

УСТАНОВКА ТАЙМЕРА ДЛЯ ОДНОЙ ЗОНЫ НАГРЕВА

- 1 Необходимо выбрать зону нагрева, для которой будет установлен таймер.
- 2 Выберите уровень мощности зоны нагрева от 1 до 9 с помощью сенсоров (+) или (-) (5/4).
- 3 Нажмите сенсор таймера (1) (10). На индикаторе таймера (12) отобразятся символы «00». Индикатор зоны нагрева (11), для которой установлен таймер, будет мигать.
- 4 Сразу после этого установите время приготовления в пределах от 1 до 99 минут с помощью сенсоров (-) или (+) (4/5).

Когда индикатор таймера (3) перестанет мигать, автоматически начнётся обратный отсчёт времени. Индикатор работающей по таймеру зоны нагрева (11) продолжит мигать.

Когда индикатор достигает значения 01, он переключается с обратного отсчёта минут на секунды.

После того, как заданное время истечёт, работающая по таймеру зона нагрева отключится, а таймер в течение нескольких секунд будет издавать серию звуковых сигналов.

На индикаторе времени отобразятся мигающие символы «00» рядом с отключённой зоной нагрева.

Если вы хотите задать время работы для нескольких зон нагрева одновременно, то повторяйте пункты с 3 по 4.

Если температура поверхности отключённой зоны нагрева высокая, то на соответствующем индикаторе отобразится символ «Н» или, в противном случае, символ «0». Для отключения звукового сигнала коснитесь любого сенсора.

ИЗМЕНЕНИЕ ЗАПРОГРАММИРОВАННОГО ВРЕМЕНИ

Чтобы изменить запрограммированное время, вы должны нажать сенсор работающей по таймеру зоны нагрева (2), чтобы выбрать её, а затем сенсор таймера (1) (10). Затем вы можете посмотреть и изменить настройки времени.

ОТКЛЮЧЕНИЕ ТАЙМЕРА

Если вы хотите остановить таймер до истечения запрограммированного времени, выполните следующие действия.

- 1 В первую очередь выберите зону нагрева, а затем нажмите сенсор таймера (1) (10).
- 2 Используйте сенсор (-) (4), чтобы уменьшить время до 00. Таймер отключится.

Альтернативный вариант:

После выбора зоны нагрева, если сенсор таймера будет нажат в течение двух секунд, соответствующий таймер будет отключён.

Функция защитного отключения

Если из-за какой-то ошибки одна или несколько зон нагрева не отключатся вовремя, то прибор автоматически отключится через заранее установленный промежуток времени (см. табл. 2).

Таблица 2

Выбранный уровень мощности	МАКСИМАЛЬНОЕ ВРЕМЯ РАБОТЫ (в часах)
1	10
2	5
3	5
4	4
5	3
6	2
7	2
8	2
9	1

При срабатывании защитного отключения отображается 0, если температура стеклянной поверхности не опасна для пользователя, или Н, если имеется риск ожогов.

Чтобы повторно включить прибор, выключите его, нажав сенсор включения/отключения (1) (1), а затем снова включите.

⚠ Сенсорная панель зон нагрева всегда должна быть сухой и чистой.

⚠ В случае возникновения проблем, не описанных в настоящем руководстве, отсоедините бытовой прибор от сети и обратитесь в техническую службу ТЕКА.

Рекомендации по правильному использованию стеклокерамических варочных поверхностей

- * Используйте кастрюли и сковороды с толстым и совершенно ровным дном.
- * Не рекомендуется использовать сковороды, дно которых имеет меньший диаметр, чем обозначенная зона нагрева.
- * Не следует передвигать кастрюли и сковороды по стеклянной поверхности — она может поцарапаться.
- * Несмотря на то, что стеклянная поверхность может выдержать удары достаточно больших кастрюль и сковород без острых краёв, всё же таких ударов следует избегать.
- * Чтобы исключить повреждение стеклокерамической индукционной поверхности, старайтесь не передвигать кастрюли и сковороды по стеклу. Дно посуды должно быть чистым и в хорошем состоянии.

⚠ Постарайтесь не проливать на стекло сахарный сироп и продукты, содержащие сахар, поскольку горячая поверхность может пострадать от таких продуктов.

Очистка и обслуживание

Для того, чтобы прибор оставался в хорошем состоянии, после того, как он остынет, его нужно очищать с помощью соответствующих приспособлений и чистящих средств. Это упростит очистку и позволит избежать отложений грязи. Не используйте абразивные чистящие средства и приспособления, которые могут оставить царапины на поверхности, а также парочистители.

Грязь, не приставшую к поверхности, можно удалить с помощью ткани, смоченной в мягком моющем средстве или в тёплой мыльной воде. Однако более серьёзные пятна и жир требуют специального чистящего средства для стеклокерамических варочных поверхностей, которое нужно применять в соответствии с прилагаемой к нему инструкцией. Пригоревшие к поверхности пятна можно удалить специальным скребком с лезвием. Небольшие штрихи на поверхности появляются из-за остатков жира на дне кастрюли или сковороды либо из-за попадания жира между дном посуды и стеклом во время готовки.

Их можно вывести металлической мочалкой с водой или специальным чистящим средством для стеклокерамических варочных поверхностей. Пластмассу, сахар и продукты с высоким содержанием сахара, которые расплавились на горячей варочной поверхности, необходимо сразу же удалить с помощью скребка.

Металлические блёстки на стекле появляются, когда кастрюли и сковороды передвигают по стеклу. Их можно удалить путём тщательной очистки со специальным средством для стеклокерамических варочных поверхностей, и возможно, очистку придётся повторить несколько раз.

⚠ **Внимание:** Обращайтесь со скребком аккуратно. Его острым лезвием можно порезаться!

⚠ При неправильном использовании скребка лезвие может сломаться, а его обломок застрянет между стеклом и окантовкой варочной поверхности. В этом случае не пытайтесь извлечь обломок голыми руками; воспользуйтесь пинцетом или ножом с тонким лезвием (см. рис. 3).



Рис. 3

⚠ Следите за тем, чтобы со стеклокерамической поверхностью соприкоснулся только лезвие, а не корпус скребка, иначе на стекле могут остаться царапины.

⚠ Пользуйтесь только абсолютно целыми лезвиями. Треснувшее лезвие следует немедленно заменить, пока оно не разломилось.

⚠ После того, как вы закончили чистить поверхность скребком, задвиньте лезвие и заблокируйте его (см. рис. 4).

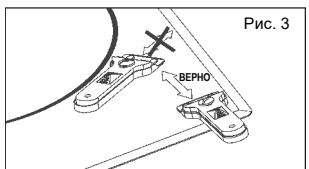

Рис. 4 Использование скребка

⚠ Сковорода или кастрюля может прилипнуть к стеклу, если под её дно что-то попало и расплавилось во время готовки. Не пытайтесь силой снять посуду с остывшей зоны нагрева! Это может привести к повреждению стекла.

⚠ Не опирайтесь на стекло, так как оно может треснуть и нанести травму. Не кладите на стекло посторонние предметы.

Компания **ТЕКА INDUSTRIAL S.A.** оставляет за собой право в любой момент вносить в свои руководства изменения, представляющиеся необходимыми или полезными, не изменяя существенные характеристики своей продукции.

Охрана окружающей среды



Символ  на изделии или на его упаковке означает, что это изделие нельзя выбрасывать вместе с бытовыми отходами. Это изделие необходимо сдать в специальный пункт утилизации электрических и электронных приборов. Обеспечив правильную утилизацию этого изделия, вы можете избежать ущерба окружающей среде и здоровью населения, который может быть нанесён при ненадлежащей переработке этого продукта. За более подробной информацией об утилизации данного изделия вы можете обратиться к местным властям, в службу вывоза бытовых отходов или в магазин, в котором вы приобрели данное изделие.

Используемые упаковочные материалы являются экологически чистыми и могут быть полностью переработаны. Пластмассовые детали помечены значками >PE<, >LD<, >EPS< и т.д. Упаковочные материалы можно выбрасывать в обычный контейнер для бытовых отходов.

Если что-то не работает

Перед тем, как обратиться к специалисту, выполните перечисленные ниже проверки.

Прибор не работает: Убедитесь, что кабель питания прибора подключён к исправной розетке.

Кастрюля прилипает к стеклу:

Если между кастрюлей и стеклом есть расплавленный материал, установите варочную поверхность на максимальную мощность и попытайтесь отделить кастрюлю.

Ошибка одного сенсора:

Если какой-либо из сенсоров активен более 10 секунд, возникает эта ситуация ошибки, и отображается код ошибки «F1». Эта ошибка может быть вызвана разными причинами. Одна из них заключается в том, что на сенсоре может находиться посторонний предмет (вилка, нож и пр.).

Убедитесь, что на блоке управления нет посторонних предметов, и протрите стеклокерамическую поверхность сухой тканью. Если после выполненных действий проблема не устранена, выньте вилку варочной поверхности из розетки или отключите автоматический выключатель на 10 секунд.

Ошибка нескольких сенсоров:

Если одновременно активны более 2 сенсоров, то возникает эта ситуация ошибки, и отображается код ошибки «F2».

Возможные причины:

- Может находиться посторонний предмет (кастрюля и пр.) или скопление воды (например, жидкость, перелившаяся из кастрюли), которые перекрывают более 2 сенсоров.
- Сенсорная панель может подвергаться сильному воздействию тепла или пара (от духового шкафа или от нижней части варочной поверхности).

Убедитесь, что на сенсорах нет каких-либо посторонних предметов, и отключите все источники пара и тепла. Протрите керамическое стекло варочной поверхности сухой тканью. Если после выполненных действий проблема не устранена, выньте вилку варочной поверхности из розетки или отключите автоматический выключатель на 10 секунд.

Ошибка Fc:

Сообщение «Fc» на панели управления, конфорки отключаются: перегрев электронных компонентов. Подождите, пока ваш бытовой прибор остынет.

Дочерние компании Тека

Страна	Компания	Адрес	Город	Телефон
Австрия	Küppersbusch Austria	Eitnergasse, 13	1231 Вена	+43 18 668 022
Бельгия	Küppersbusch Belgium S.P.R.L.	Doomveld Industrie, Asse 3, No. 11 - Boite 7	1731 Зеллик	+32 24 668 740
Болгария	TeKa Bulgaria EOOD	Bldv. "Tsarigradsko Shosse" 135	1784 София	+359 29 768 330
Чили	TeKa Chile S.A.	Avd El Retiro Parque los Maitenes, 1237. Parque Enea	Rudahuel, Сантьяго де Чили	+56 24 386 000
Китай	TeKa International Trading (Shanghai) Co. Ltd.	No.1506, Shengyuan Henghua Bldg. No.200 Wending Rd.	Xuhui, Dist. 200030 Шанхай	+86 2 153 076 996
Чешская республика	TeKa CZ S.R.O.	V Holesovickách, 593	182 00 Прага 8 - Либень	+420 284 691 940
Эквадор	TeKa Ecuador S.A.	Parque Ind. California 2, Via a Daule Km 12	Гуаякиль	+593 42 100 311
Греция	TeKa Hellas A.E.	Thesi Roupaki - Aspropyrgos	193 00 Афины	+30 2 109 760 283
Венгрия	TeKa Magyarország Zrt.	Terv u. 92	9200 Mosonmagyaróvár	+36 96 574 500
Индонезия	PT TeKa Buana	Jalan Menteng Raya, Kantor Taman A9 Unit A3	12950 Джакарта	+62 215 762 272
Малайзия	TeKa Kűchentechnik (Malaysia) Sdn Bhd	10 Jalan Kartunis U1/47, Temasya Park, O Glenmarie	40150 Шах-Алам, Селангор	+60 376 201 600
Мексика	TeKa Mexicana S.A. de C.V.	Bldv Manuel A. Camacho 126, Piso 3 Col. Chapultepec	11000 Мехико	+52 5 551 330 493
Марокко	TeKa Maroc S.A.	73, Bd. Slimane, Dépôt 33, Route de Ain Sebaa	Касабланка	+212 22 674 462
Перу	TeKa Kűchentechnik Perú S.A.	Av. El Polo 670 local A 201, CC El polo, Surco	Лима	+51 14 363 078
Польша	TeKa Polska Sp. ZO.O.	ul. 3-go Maja 8 / A2	05-800 Прушков	+48 227 383 270
Португалия	TeKa Portugal S.A.	Estrada da Mota - Apdo 533	3834-909 Ильяву, Авейру	+35 1 234 329 500
Румыния	S.C. TeKa Kűchentechnik Romania S.R.L.	Sevastopol str., no 24, 5th floor, of. 15	010992 Бухарест, Сектор 1	+40 212 334 450
Россия	ООО «Тека Русь»	Неверовского 9, офис 417, 121170, Москва, Россия	121087 Россия, Москва	+7 4 956 450 064
Сингапур	TeKa Singapore PTE Ltd	Clemenceau Avenue, 83, 01-33/34 UE Square	239920 Сингапур	+65 67 342 415
Испания	TeKa Industrial, S.A.	C/ Cajó, 17	39011 Сантандер	+34 942 355 050
Таиланд	TeKa (Thailand) Co. Ltd.	364/8 Sri-Ayuttaya Road, Phayathai, Ratchatavee	10400 Бангкок	+66 -26 424 888
Турция	TeKa Teknik Mutfak Aletleri Sanayi Ve	Büyükdere Cad. 24/13	80290 Mecidiyeköy, Стамбул	+90 2 122 883 134
Украина	TeKa Ukraine LLC	86-е, Bozhenko Str, 2nd floor, 4th entrance	03150 Киев	+380 444 960 680
Объединенные Арабские Эмираты	TeKa Middle East Fze	Building LOB 16, Office 417	А/я 18251 Дубай	+971 48 872 912
Объединенные Арабские Эмираты	TeKa Kűchentechnik U.A.E.LLC	Bin Khedia Centre	А/я 35142 Дубай	+971 42 833 047
Венесуэла	TeKa Andina S.A.	Ctra. Petare-Santa Lucia, km 3 (El Limoncito)	1070 Каракас	+58 2 122 912 821
Вьетнам	TEKA Vietnam Co., Ltd.	803, Fl 8th, Daiminh Convention Center, 77, Hoang Van	Thai, Tan Phu Ward, District 7, Хо Ши Мин	+84 854 160 646

«Дополнительную информацию, а также действующие контактные адреса можно получить на корпоративном веб-сайте»

TEKA



www.teka.com

P21534R00